



Audi Q8 / SQ8 e-tron

Sporta apvidus auto (SUV),
ieskaitot Sportback, 2023-2025



tikai ar stūri labajā
pusē

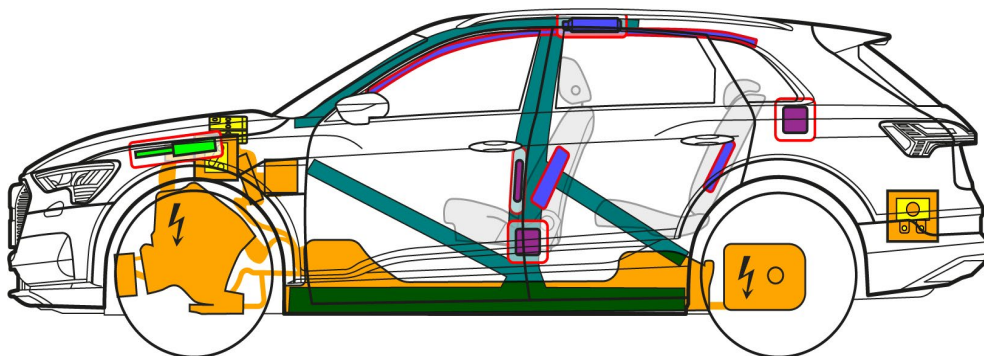
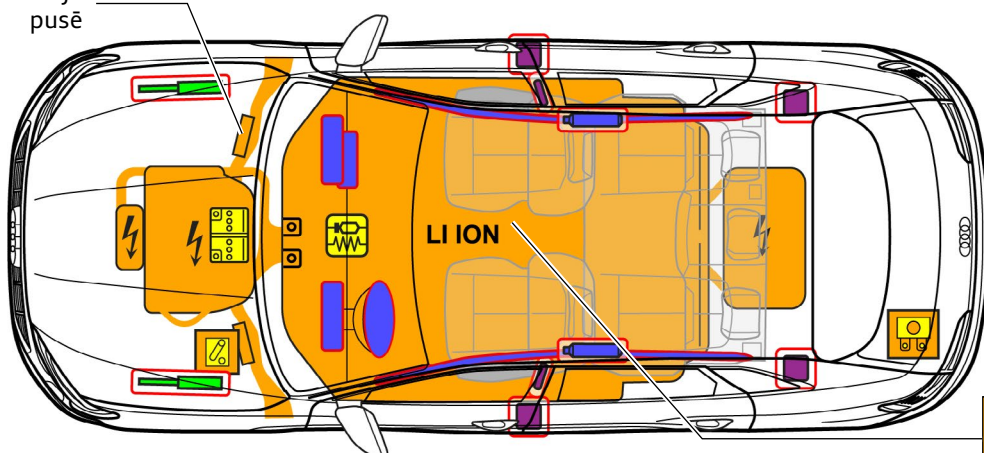

	Drošības spilvens		Gāzes ģenerators		Drošības jostas spriegotājs		Papildu drošības sistēmas (SRS) vadības bloks		Gāzes amortizators/nospriegota atspere
	Paaugstinātas izturības zona		Zemsprieguma akumulators		Augstsprieguma akumulators		Augstsprieguma kabelis		Zemsprieguma ierīce, kas atvieno augstspriegumu
	Zemsprieguma drošinātāju kārbā augstsprieguma sistēmās atslēgšanai		Augstsprieguma komponents						



Audi Q8 / SQ8 e-tron

Sporta apvidus auto (SUV),
ieskaitot Sportback, 2023-2025

1. Identifikācija / atpazīšana



Elektriskās piedziņas dzinējs darbojas, neradot troksni. Rādītājs mērinstrumentu bloka displejā (jaudas mērītājs) sniedz atgriezenisko saiti par to, vai elektriskā piedziņa ir izslēgta "OFF" vai gatava darbam "READY".

Uzlādes pieslēgvietā



Logotips
(logotipu var nebūt)

Q8



Q8 e-tron



Q8 e-tron
Sportback

2. Imobilizācija / stabilizācija / celšana

Transportlīdzekļa imobilizēšana

Nospiediet stāvēšanas stāvokļa taustiņu "P" un iedarbiniet stāvbremzi.

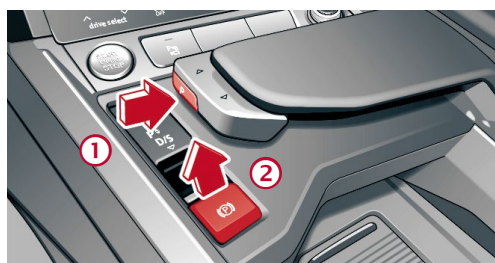

Celšanas punkti

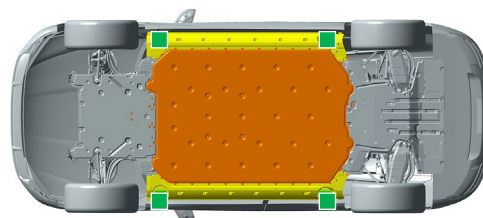

Piemērotie celšanas punkti

Augstsprieguma akumulators

Aizdedzes izslēgšana (jaudas mērītāja rādītājs "OFF")



Nespiežot bremžu pedāli, nospiediet START-STOP taustiņu



Radio tālvadības atslēgas vietā iespējams izmantot arī atslēgas karti vai viedtālruni lietotni.

3. Tiešu bīstamību novēršana / drošības noteikumi

Ja negadījuma laikā iedarbojas drošības spilveni, augstsprieguma sistēma tiek automātiski atslēgta, tiklīdz tiek konstatēta drošības spilvena nostrādāšana. Spriegums augstsprieguma sistēmā pazūd pēc apmēram 20 sekundēm no atslēšanās brīža.



Nepieskarieties, negrieziet un neatveriet bojātos augstsprieguma komponentus, kabeļus un augstsprieguma akumulatoru! Uzvelciet atbilstošus aizsarglīdzekļus!

Visos citos gadījumos augstsprieguma sistēmu var atslēgt šādi:

1. iespēja: no motora nodalījuma

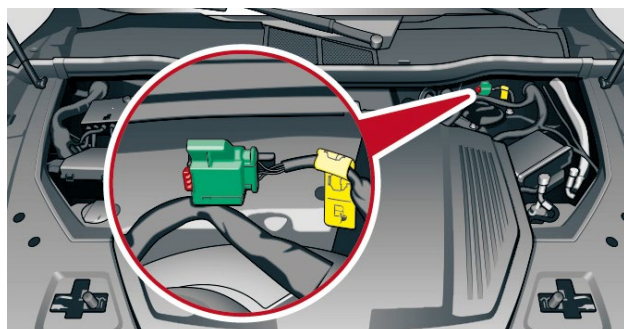
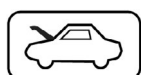

① Izvelciet sarkano mēlīti

② Izvelciet melno spraudni





Audi Q8 / SQ8 e-tron

Sporta apvidus auto (SUV),
ieskaitot Sportback, 2023-2025

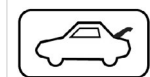

2. iespēja: drošinātājs bagāžas nodalījumā

Paceliet grīdas plāksni

Izņemiet vāciņu

Izvelciet drošinātāju

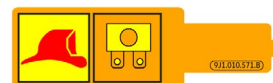
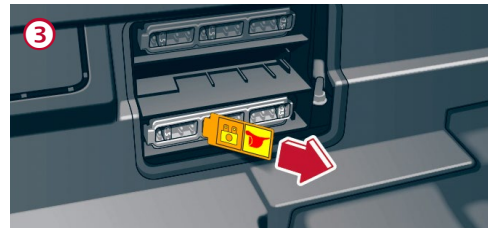
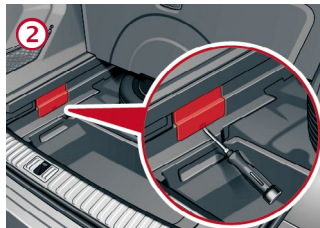
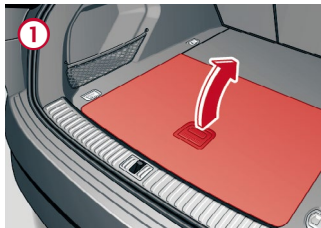

12 V akumulatora atvienošana

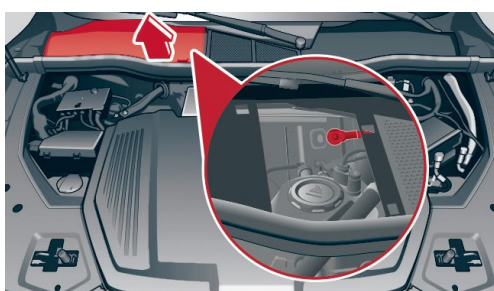
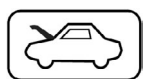

12 V akumulators atrodas automašīnas priekšdaļā zem ūdens noteces kanāla vāka.

Akumulatora masas kabelis ir pieskrūvēts pie virsbūves pie priekšējās ūdens noteces kanāla sienas. Šeit akumulatora masas savienojumu (mīnusa polu) var atvienot no virsbūves kontakta vietas.

Atvienošana no uzlādes stacijas (uzlādes spraudņa ārkārtas atbloķēšana)

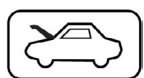

Noņemiet vāciņu

Pavelciet dzeltenu cilpu

Izvelciet uzlādes spraudni

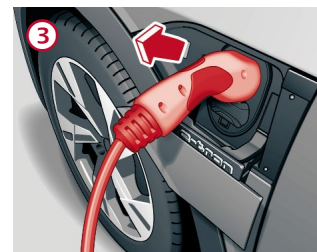
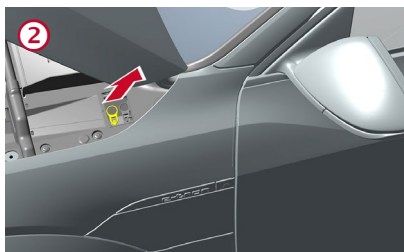
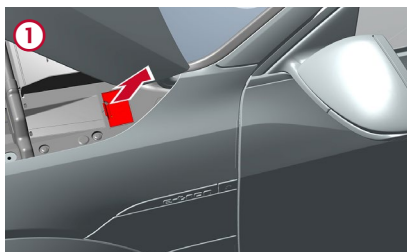

4. Piekļuve braucējiem

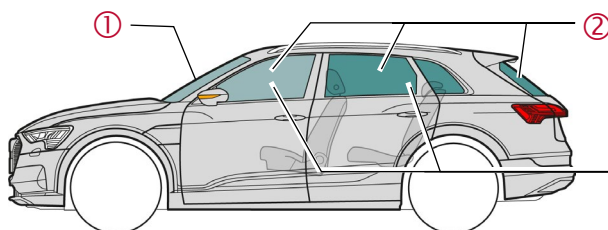

Stikla veids:

- ① Daudzslāņu (triplekss) drošais stikls
- ② Vienslāņa (rūdītais) drošais stikls
- ③ Sānu logi pēc izvēles:
daudzslāņu (triplekss) drošais stikls



Audi Q8 / SQ8 e-tron

Sporta apvidus auto (SUV),
ieskaitot Sportback, 2023-2025

5. Uzkrātā enerģija / šķidrums / gāzes / cietvielas



12 V



400 V
Litija jonu



Ja dzesēs šķidrums izplūst no akumulatora dzesēs sistēmas, pastāv termiskas reakcijas risks augstsprieguma akumulatorā. Uzraugiet augstsprieguma akumulatora temperatūru!



6. Ugunsgrēka gadījumā



Bojājuma vai nepareizas lietošanas gadījumā litija jonu akumulatori var uzreiz vai pēc kāda laika pašaiizdegties, vai arī var aizdegties vēlreiz pēc ugunsgrēka nodzēšanas! Uzvelciet atbilstošus aizsarglīdzekļus!



7. Iegremdēšanas gadījumā

Pēc transportlīdzekļa izcelšanas no ūdens deaktivizējiet augstsprieguma sistēmu (skatiet 3. nodaļu) un ļaujiet ūdenim iztecēt. Uzvelciet atbilstošus aizsarglīdzekļus!

8. Vilkšana / transportēšana / uzglabāšana



Litija jonu akumulatori var pašaiizdegties vai aizdegties vēlreiz pēc ugunsgrēka nodzēšanas! Uzvelciet atbilstošus aizsarglīdzekļus!

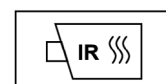

Avarējušos transportlīdzekļos, kā arī tad, ja ir bojāts vai aizdomīgi izskatās augstsprieguma akumulators: deaktivizējiet augstsprieguma sistēmu (skatiet 3. nodaļu). Novietojiet transportlīdzekli drošā attālumā vismaz 5 m no ēkām un citiem transportlīdzekļiem (karantīnas zona).



Nevelciet avarējušo transportlīdzekli aiz dzenošajām asīm.

10. Izmantoto piktogrammu skaidrojums



Uzliesmojošs



Kodīgs, ādu kairinošs



Bīstams cilvēka veselībai



Bīstamība videi



Elektriskais transportlīdzeklis



Brīdinājums, elektrība



Vispārēja brīdinājuma zīme



Ugunsgrēku dzēst ar ūdeni



Bīstams spriegums



Izņemt viedatslēgu

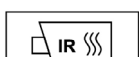

Izmantot infrasarkanu termovizoru



Atbloķēt motora nodalījuma pārsegu



Atbloķēt bagāžas nodalījuma pārsegu