



# Audi Q8 / SQ8 e-tron

SUV incl. Sportback, 2023-2025



apenas para direção à direita

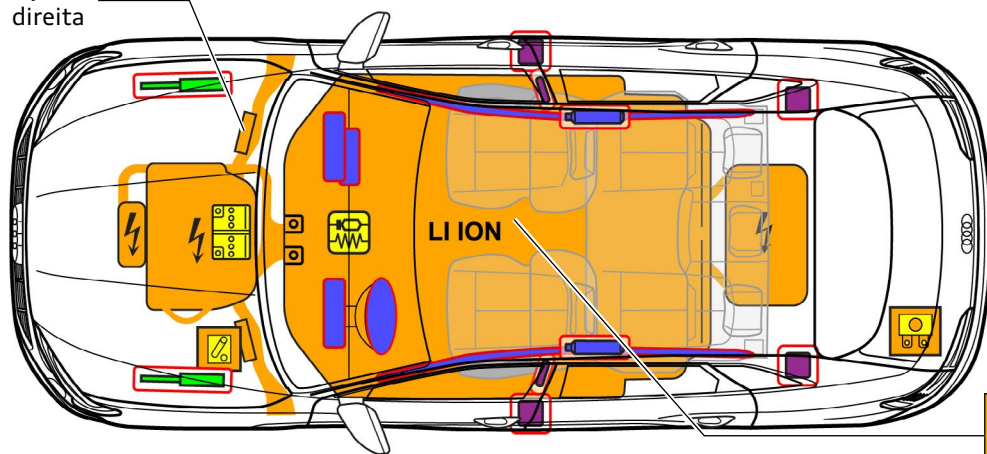

400 V  
íões de lítio

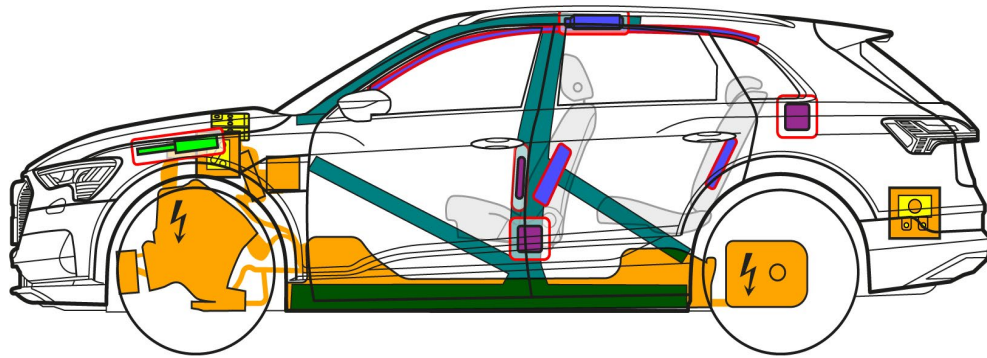

	Airbag		Gerador de gás		Pré-tensor do cinto de segurança		Unidade de comando SRS		Amortecedor a gás/mola pré-carregada
	Zonas de alta resistência		Bateria de baixa tensão		Bateria de alta tensão		Cabo de alta tensão		Dispositivo de baixa tensão que desconecta o sistema de alta tensão
	Caixa de fusíveis, desativação do sistema de alta tensão para baixa tensão		Componente de alta tensão						



# Audi Q8 / SQ8 e-tron

SUV incl. Sportback, 2023-2025

## 1. Identificação/reconhecimento



O motor elétrico é silencioso. O indicador no painel de instrumentos (indicador da potência) mostra se a propulsão elétrica está desligada "OFF" ou pronta a entrar em funcionamento "READY".

Ligação de carregamento



Inscrição  
(as inscrições são opcionais)

Q8



Q8 e-tron



Q8 e-tron Sportback

## 2. Imobilização/estabilização/levantamento

### Imobilizar o veículo

Premir o botão de estacionamento "P" e acionar o travão de mão.

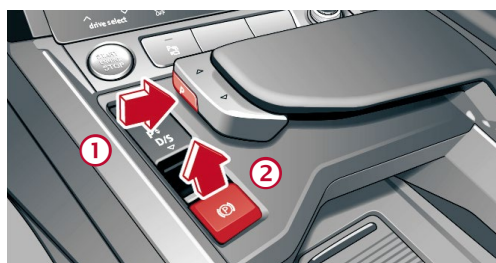

### Pontos de elevação

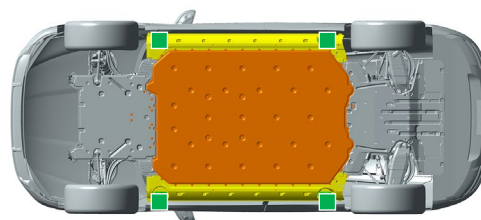

Pontos de elevação apropriados

Bateria de alta tensão

### Desligar a ignição (indicador da potência "OFF")



Premir o botão START-STOP, sem carregar no pedal do travão

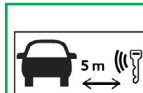

Em vez de uma chave com comando, é também possível utilizar um cartão-chave ou uma aplicação de smartphone.

## 3. Neutralização dos principais perigos/regras de segurança

Em caso de acidente com disparo do airbag, o sistema de alta tensão é automaticamente desativado assim que a detonação do airbag é detetada. O sistema de alta tensão fica isento de tensão aproximadamente 20 segundos depois da desativação.



Não tocar, cortar ou abrir os componentes, os cabos ou a bateria de alta tensão que apresentem danos! Usar equipamento de proteção adequado!

Em todos os outros casos, o sistema de alta tensão pode ser desativado da seguinte forma:

Possibilidade 1: a partir do compartimento do motor

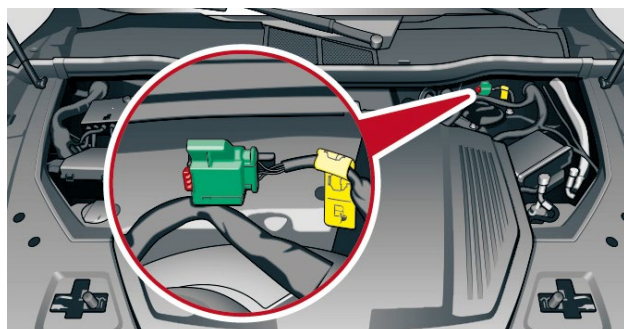
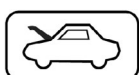

① Puxar a patilha vermelha

② Puxar a ficha preta





# Audi Q8 / SQ8 e-tron

SUV incl. Sportback, 2023-2025

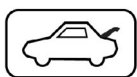

## Possibilidade 2: (fusível na bagageira)

Levantar o piso

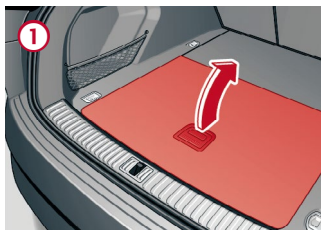

Retirar a tampa

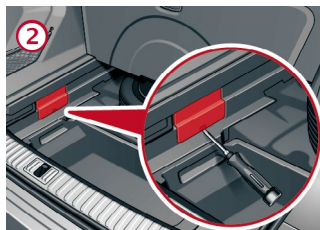

Retirar o fusível

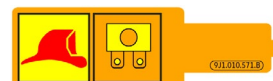
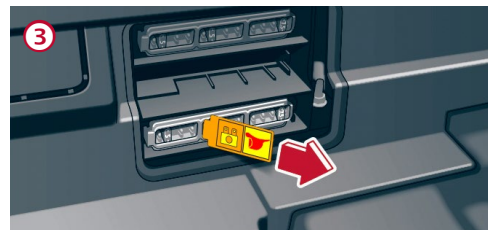

## Desligar a bateria de 12 V

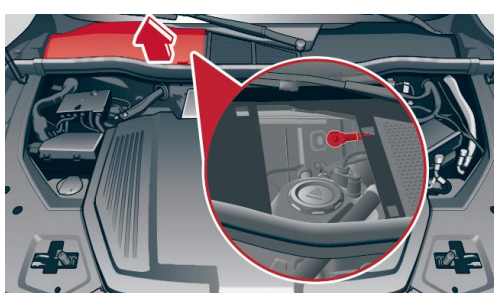

A bateria de 12 V está localizada na secção dianteira do veículo, por baixo da tampa da caixa coletora de água.

O cabo de massa da bateria está aparafusado à carroçaria, no painel frontal da caixa coletora de água.

A ligação à massa (polo negativo) da bateria pode ser desligada aqui do ponto de contacto da carroçaria.

## Desligar da estação de carga (desbloqueio de emergência da ficha de carregamento)

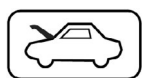

Retirar a cobertura

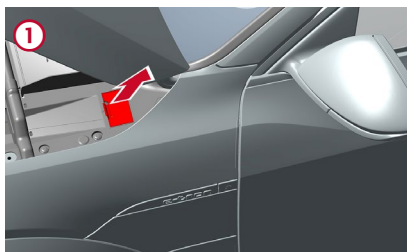

Puxar a presilha amarela

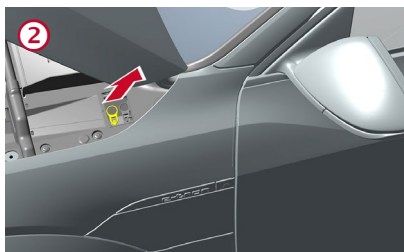

Retirar a ficha de carregamento

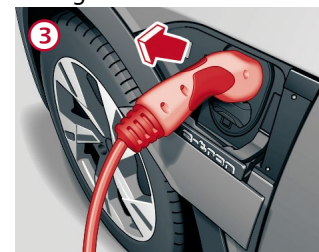

## 4. Acesso aos ocupantes

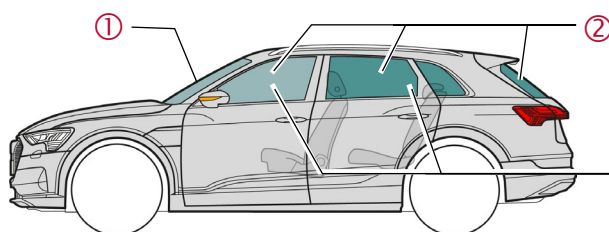

### Tipos de vidro:

- ① Vidro laminado de segurança
- ② Vidro de segurança temperado
- ③ Janelas laterais opcionais  
Vidro laminado de segurança



# Audi Q8 / SQ8 e-tron

SUV incl. Sportback, 2023-2025

## 5. Armazenamento de energia/líquidos/gases/sólidos



12 V



400 V  
ões de lítio



Se o líquido de refrigeração sair do sistema de refrigeração da bateria, existe o risco de uma reação térmica da bateria de alta tensão. Controlar a temperatura da bateria de alta tensão!



## 6. Em caso de incêndio



Se danificadas ou utilizadas indevidamente, as baterias de iões de lítio podem entrar rapidamente em combustão espontânea ou reacender-se após a extinção do incêndio!  
Usar equipamento de proteção adequado!



## 7. Em caso de submersão

Após recuperação do veículo da água, desativar o sistema de alta tensão (ver capítulo 3) e deixar escorrer a água. Usar equipamento de proteção adequado!

## 8. Reboque/transporte/parqueamento



As baterias de iões de lítio podem entrar em combustão espontânea ou reacender-se após a extinção do incêndio!  
Usar equipamento de proteção adequado!

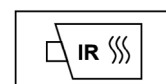

Se o veículo tiver sofrido um acidente ou apresentar a bateria danificada ou anomalias em componentes de alta tensão: desativar o sistema de alta tensão (ver capítulo 3). Estacionar o veículo mantendo uma distância segura de pelo menos 5 metros em relação a edifícios e outros veículos (zona de quarentena).



Não rebocar um veículo acidentado pelos eixos motrizes.

## 10. Explicação dos pictogramas usados



Inflamável



Corrosivo,  
irritante para a  
pele



Prejudicial  
para a saúde



Perigoso para  
o ambiente



Veículo elétrico



Aviso de Alta  
Tensão



Cuidado, perigo



Usar água para  
extinguir o fogo



Tensão perigosa



Remover smart  
key

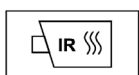

Usar câmara de  
imagem térmica  
infravermelha



Destancar o  
capot

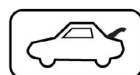

Destancar a  
bagageira