



Audi Q8 / SQ8 e-tron

SUV incl. Sportback, 2023-2025



numai la autovehicule
cu volan pe dreapta

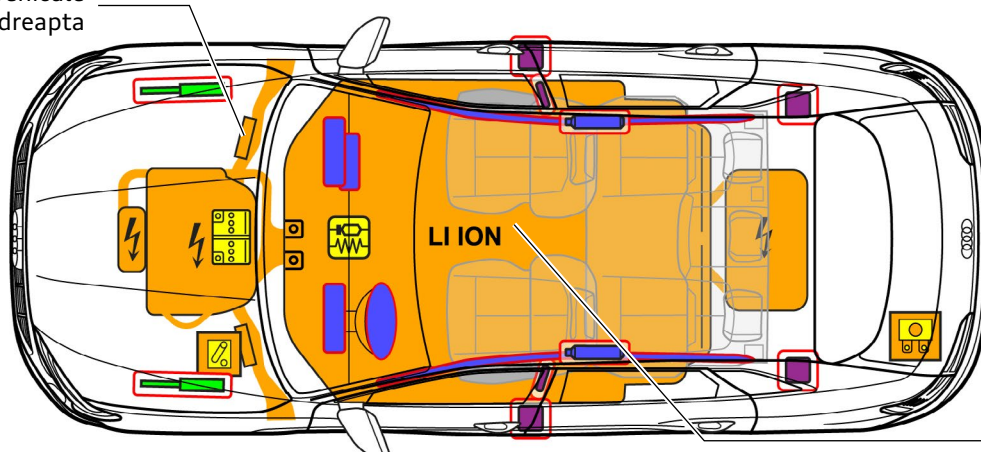

400 V
LI ION

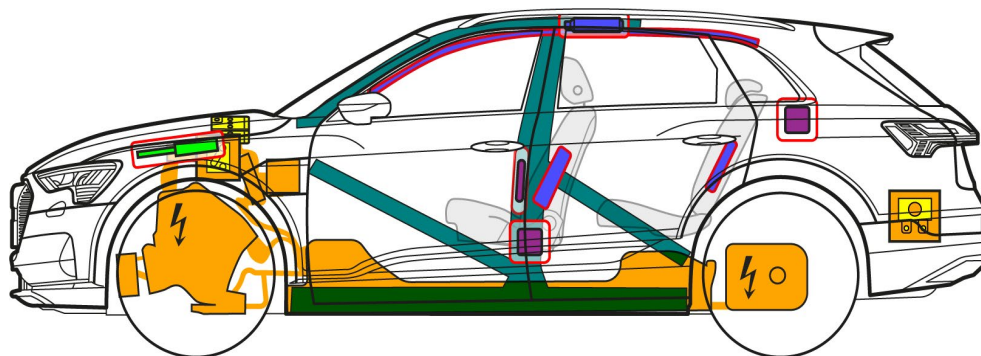

	Airbag		Generator de gaz		Sistem de pre-tensionare a centurilor de siguranță		Unitate de control SRS		Amortizor cu gaz/ arcuri pre-tensionate
	Zonă de rezistență mare		Baterie joasă tensiune		Baterie înaltă tensiune		Cablu înaltă tensiune		Dispozitiv de joasă tensiune pentru deconectarea tensiunii înalte
	Cutie de siguranțe pentru dezactivarea tensiunii înalte		Componentă de înaltă tensiune						



Audi Q8 / SQ8 e-tron

SUV incl. Sportback, 2023-2025

1. Identificare/recunoaștere



Motorul electric nu generează zgomote. Indicatorul din panoul de bord (Powermeter) oferă informații cu privire la faptul că propulsia electrică este oprită „OFF” respectiv operațională „READY”.

Racord de încărcare



Inscripție
(inscripțiile pot fi eliminate în timpul configurării)



Q8



Q8 e-tron



Q8 e-tron Sportback

2. Imobilizare / stabilizare / ridicare

Imobilizarea autovehiculului

Apăsați butonul de parcare „P” și acționați frâna de parcare.

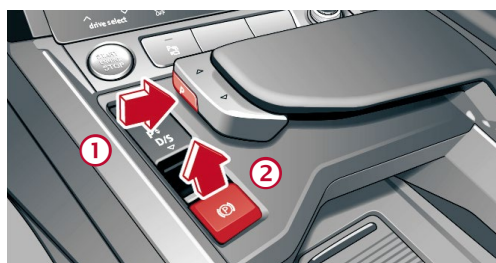

Puncte de ridicare

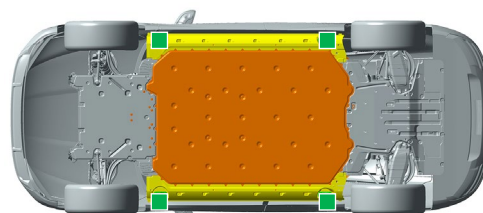

puncte de ridicare adecvate

baterie înaltă tensiune

Decuplarea contactului (indicator Powermeter „OFF”)



Apăsați butonul START-STOP, fără a acționa pedala de frână

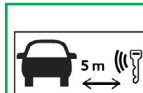

În locul unei chei cu telecomandă este posibilă și utilizarea unui card de acces sau a aplicației pentru smartphone

3. Înlăturare pericole / reguli de securitate

În cazul accidentelor cu declanșarea airbagului, sistemul de înaltă tensiune este dezactivat automat după recunoașterea declanșării airbagului. Sistemul de înaltă tensiune nu se mai află sub tensiune după circa 20 de secunde de la dezactivare.



Nu atingeți, nu secționați sau nu deschideți componentele, cablurile și bateria de înaltă tensiune deteriorate! Purtați echipament de protecție corespunzător!

Pentru toate celelalte cazuri, instalația de înaltă tensiune poate fi dezactivată în modul următor:

Opțiunea 1: din compartimentul motor

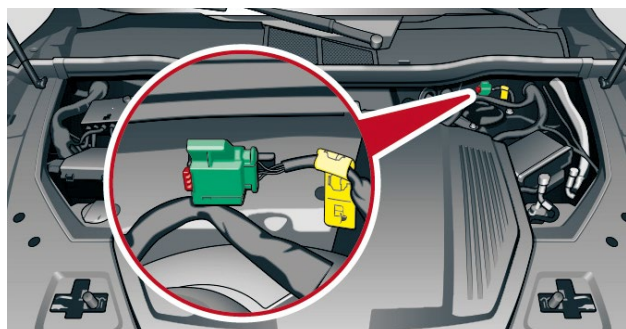
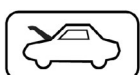

① Trageți eclisa roșie în afară

② Decuplați conectorul negru





Audi Q8 / SQ8 e-tron

SUV incl. Sportback, 2023-2025

Opțiunea 2: (siguranță în portbagaj)

Ridicați podeaua Îndepărtați capacul Scoateți siguranța

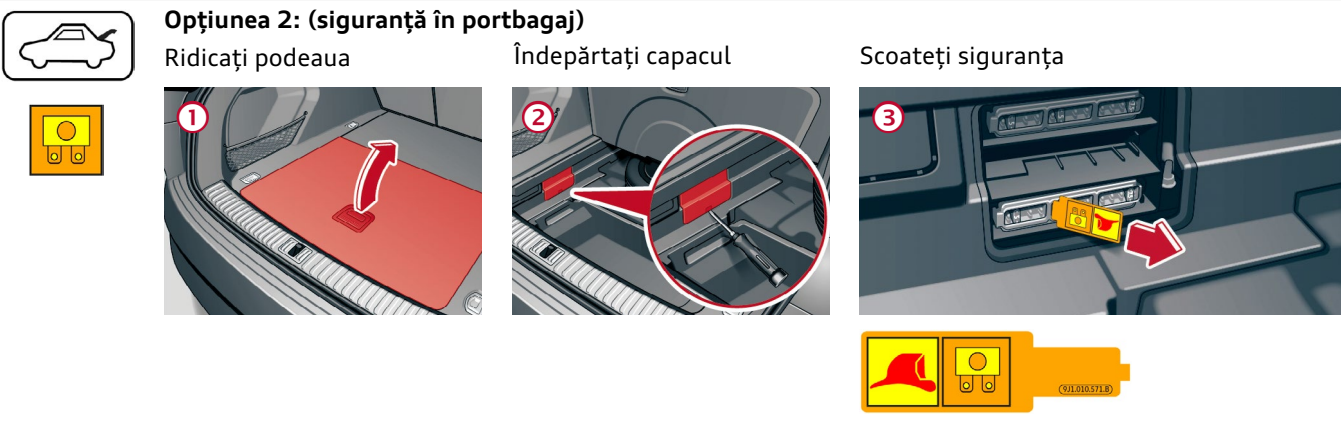

Decuplarea bateriei de 12 V

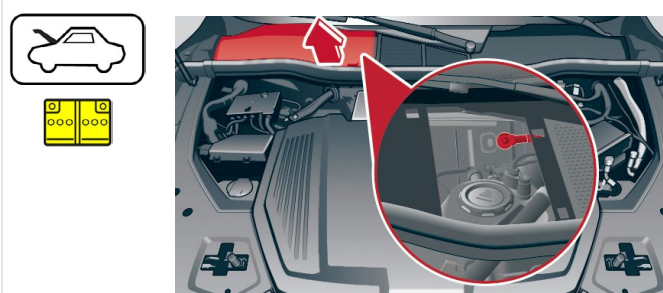

Bateria de 12 V se află în partea din față a autovehiculului, sub capacul colectorului de apă.

Cablul de masă al bateriei este înșurubat cu caroseria de panoul frontal al colectorului de apă.

Aici se poate separa racordul de masă (borna minus) a bateriei de punctul de contact cu caroseria.

Decuplarea de la stația de încărcare (deblocare de urgență ștecăr de încărcare)

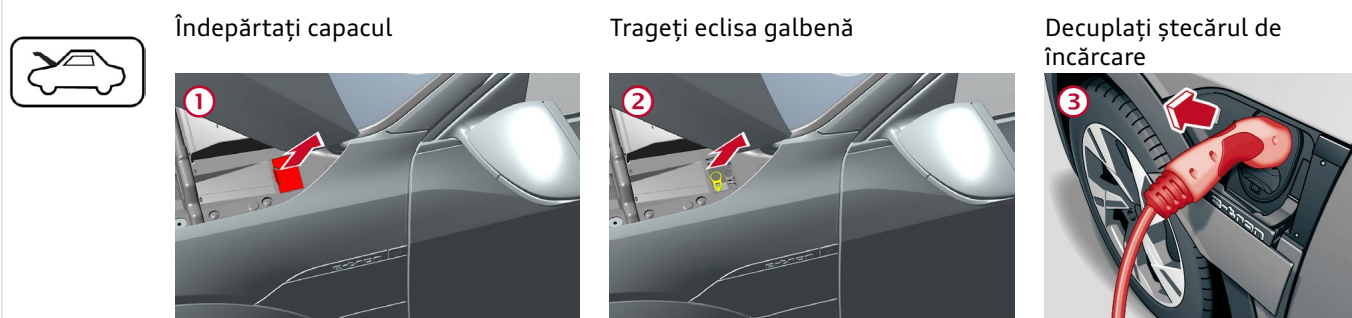

4. Accesul la ocupanți

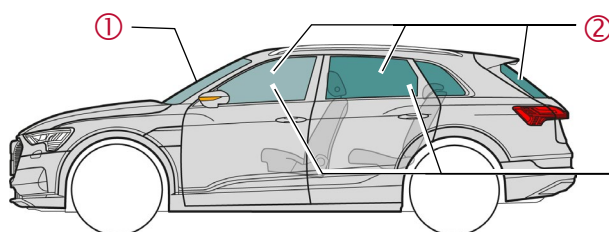

Tipuri de sticlă:

- ① sticlă securizată laminată
- ② sticlă securizată călită
- ③ geamuri laterale opțional sticlă securizată laminată



Audi Q8 / SQ8 e-tron

SUV incl. Sportback, 2023-2025

5. Energie stocată / lichide / gaze / solide



12 V



400 V
Litiu-ion



În cazul în care se scurge lichid de răcire din sistemul de răcire al bateriei de înaltă tensiune, există riscul unei reacții chimice în bateria de înaltă tensiune. Monitorizați temperatura bateriei de înaltă tensiune!



6. În caz de incendiu



Bateriile litiu-ion se pot autoaprinde imediat sau după un timp, în caz de deteriorare respectiv de utilizare necorespunzătoare și se pot reaprindi după stingerea incendiului! Purtați echipament de protecție corespunzător!



7. În cazul imersiei

După scoaterea autovehiculului din apă, dezactivați sistemul de înaltă tensiune (consultați capitolul 3) și lăsați apa să se scurgă. Purtați echipament de protecție corespunzător!

8. Tractare/transport/depozitare



Bateriile litiu-ion se pot auto-aprinde respectiv se pot reaprindi după stingerea incendiului! Purtați echipament de protecție corespunzător!

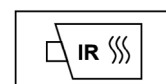

În cazul autovehiculelor accidentate sau dacă bateria de înaltă tensiune este deteriorată sau suspectă: dezactivați bateria de înaltă tensiune (consultați capitolul 3). Parcați autovehiculul la o distanță sigură de cel puțin 5 m de clădiri și alte autovehicule (suprafață de carantină).



Nu tractați un autovehicul accidentat pe punțile de tracțiune.

10. Explicarea pictogramelor utilizate



Inflamabil



Coroziv



Periculos pentru sănătatea umană



Risc pentru mediul înconjurător



Autovehicul electric



Avertisment, înaltă tensiune



Atenție, avertizare generală



Folosiți apă pentru a stinge incendiul



Tensiune periculoasă



Îndepărtați cheia inteligentă

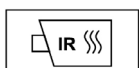

Utilizați camera termică cu infraroșu



Capotă

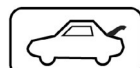

Portbagaj